

Français

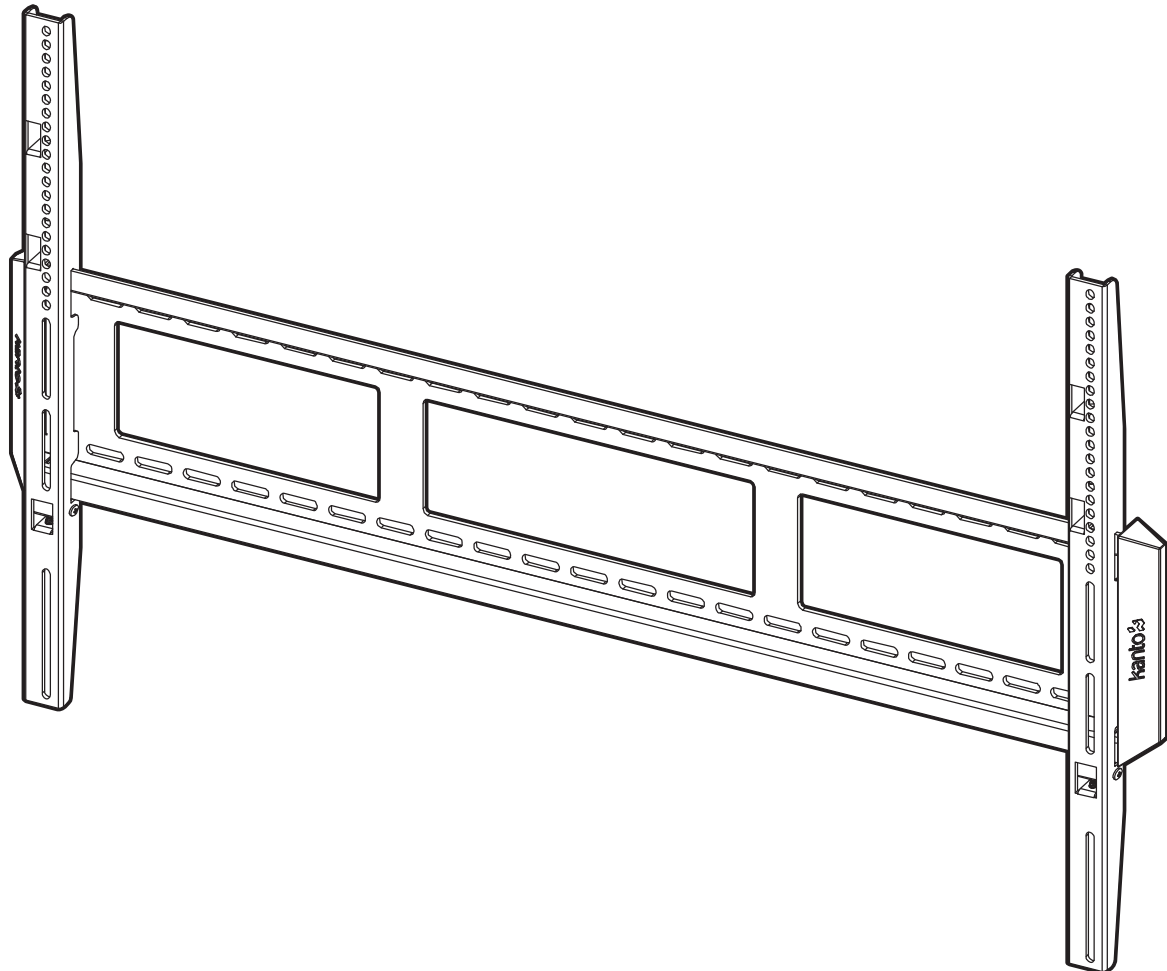

Manuel de l'utilisateur

Support pour TV F6080



SUPPORT FIXE POUR TV D'ÉCRAN PLAT

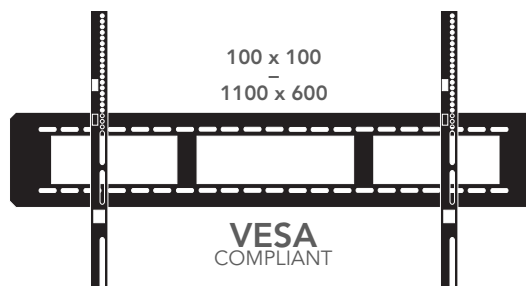

Supportant votre mode de vie digital™

Table des Matières

Table des matières / Introduction	2	Installation – Étapes 3 à 4	6
Matériel et les pièces fournies	3	Autres produits Kanto.	7
Installation – Étape 1	4	Garantie	8
Installation – Étape 2	5		

Introduction

Merci d'avoir choisi un support mural de Kanto Living. Le F6080 est conçu pour monter les TVs à écran plat pesant jusqu'à 200 livres (91 kg) à moins de 1" de votre mur.

Lisez ces instructions avant d'installer le support mural. Si vous ne comprenez pas ces instructions ou vous avez des doutes quant à la sécurité de l'installation, s'il vous plaît consultez un installateur qualifié pour installer ce support. Assurez-vous qu'il n'y a pas de pièces défectueuses ou manquantes. N'utilisez pas les pièces défectueuses. Si vous n'êtes pas sûr que la pièce soit défectueuse, appelez Kanto directement au 1-888-848-2643 ou à support@kantoliving.com. Ce produit ne doit pas être monté sur les murs à ossature d'acier ou des murs en blocs de béton. Consultez un installateur qualifié si vous n'êtes pas sûr du type de mur que vous pourriez avoir. Kanto ne peut pas être responsable pour des dommages matériels ou des blessures causés par un montage, assemblage, manipulation ou utilisation incorrecte de ce produit.



Regarder la video d'installation en ligne à :
www.kantoliving.com

 Visitez notre site web pour la version la plus récente de ce manuel.

 **ATTENTION**
Le poids de chargement maximale est de 200 lbs (91 kg). Ce support mural est conçu pour être utilisé uniquement avec les poids maximaux indiqués. Utilisation avec les produits plus lourds que les poids maximaux indiqués peut causer une instabilité et des blessures.

 **ATTENTION**
Le mur que vous prévoyez d'installer le support Kanto doit être en mesure de supporter plus de 5 fois le poids du téléviseur et le support mural combinés. N'utilisez pas ce produit pour tout autre but que de monter un téléviseur à écran plat sur une surface verticale, tel qu'expliqué dans ce manuel. Une mauvaise installation peut causer des dommages à votre téléviseur ou de blessure grave. Ce produit ne doit pas être monté sur les murs à ossature d'acier, blocs de béton ou des vieux murs en béton. Consultez un installateur qualifié si vous n'êtes pas sûr du type de mur que vous pourriez avoir.

Matériel et les pièces fournies

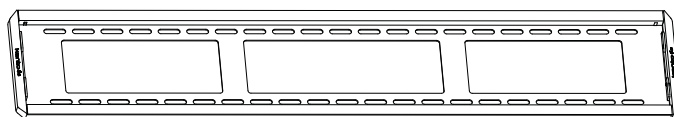

Plaque murale



A: Boulon
M5 x 15mm



B: Boulon
M5 x 25mm



C: Boulon
M6 x 15mm



D: Boulon
M6 x 25mm



E: Boulon M8 x
20mm



F: Boulon M8 x
35mm

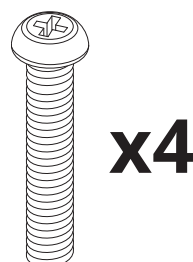

G: Boulon M8 x
50mm



H: Rondelle



I: Rondelle de vis
tire-fond



J: 5mm



K: 10mm

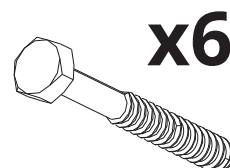

L: Vis tire-fond

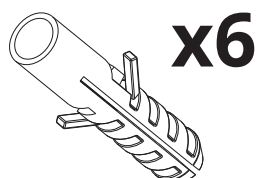

M: Cheville d'ancrage
pour béton

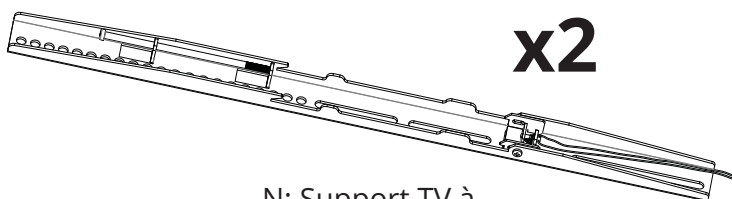

N: Support TV à
Quick-Lock

Outils Nécessaires



Jeu de
douilles



Tournevis
Phillips



Marteau



Crayon



Détecteur
de montant

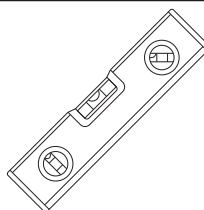

Niveau de
menuisier

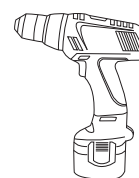

Perceuse



Forets de
maçonnerie
7/16"



Forets
à bois
3/16"

Étape 1: Attachez les supports de TV

Il y a une grande variété de téléviseurs disponibles qui exigent un assortiment de tailles de boulons. Nous fournissons une sélection de boulons de fixation pour s'adapter à la plupart des téléviseurs. Si vous avez des préoccupations au sujet de ce matériel de montage ou de l'installation appelez-nous directement au 1-888-848-2643 directe ou par courriel à support@kantoliving.com.

Step 1.1 Sélectionnez la taille de boulon correcte.

Kanto offre 3 diamètres de boulons (métrique tailles M5, M6 et M8) en différentes longueurs.

Pièces: **A, B, C, D, E, F**, ou **G**.

Sélectionnez le diamètre de boulon correct et la visse à main dans le dos du téléviseur afin de déterminer la longueur correcte. Utilisez la plus grande longueur de boulon disponible sans atteindre le fond des filets du TV.

Si votre téléviseur à un dos courbé, vous pouvez utiliser des entretoises (**J, K**).

Step 1.2 Fixez les supports de TV à l'arrière du TV.

Maintenant que vous avez sélectionné la longueur du boulon et combinaison des entretoises correcte, il est temps de fixer les supports au téléviseur, comme indiqué dans le Diagramme A.

Utilisez la rondelle (**H**) pour les boulons A à D (tailles M5 et M6). La rondelle fonctionnera pour tout ces tailles de boulons.

Attention: La rondelle n'est pas nécessaire pour les boulons de taille M8 (**E, F & G**).

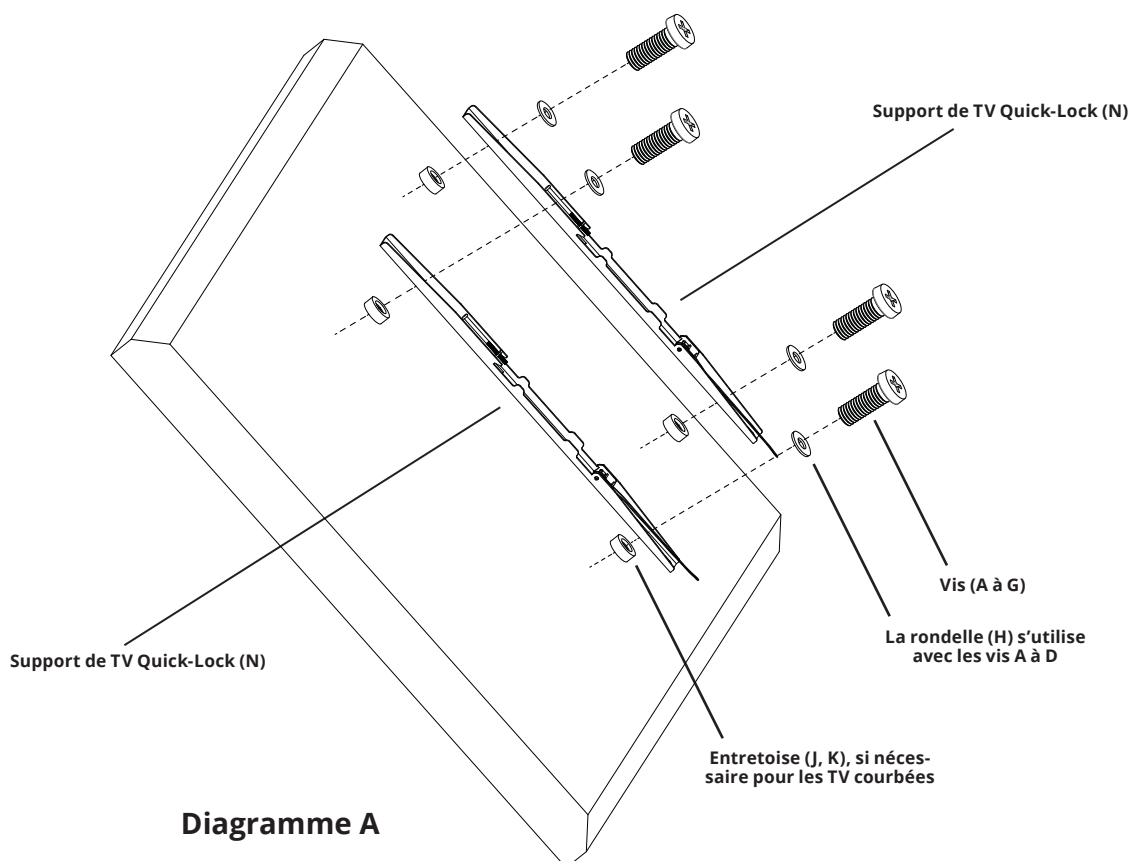
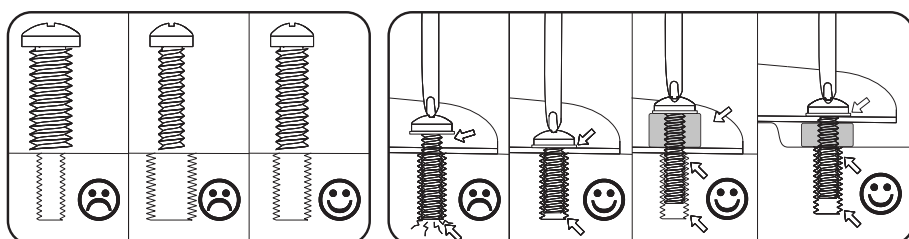

ATTENTION

Ne jamais trop serrer un boulon à l'arrière de votre téléviseur à écran plat. Ne posez pas le téléviseur sur son front. Utilisez un mur ou un stand de téléviseur.

Étape 2: Montez la plaque murale

Mur avec montants en bois

La plaque murale peut être montée sur trois montants en bois avec centres de 16", ou deux montants en bois avec centres de 24". Utilisez un détecteur de montant pour localiser les deux montants, en indiquant clairement les bords extérieurs des montants. Utilisez un niveau long pour assurer les deux trous sont de niveau à la hauteur désirée.

Percez deux trous en haut dans le centre de vos montants, et fixez la plaque murale sur le mur avec des tirefonds (K) et rondelles pour tirefond (I) (voir Diagramme B pour l'installation à trois montants - nous vous recommandons de centrer la plaque sur deux montants de 24"). Ne serrez pas trop les tirefonds (L). Assurez-vous que la plaque murale est plat contre la surface du mur. Utilisant la plaque murale comme une modèle, percez les deux trous du bas, et fixez-le avec des tirefonds (L) et rondelles pour tirefond (I), en prenant soin de ne pas trop serrer.

Bois



Diagramme B

Béton

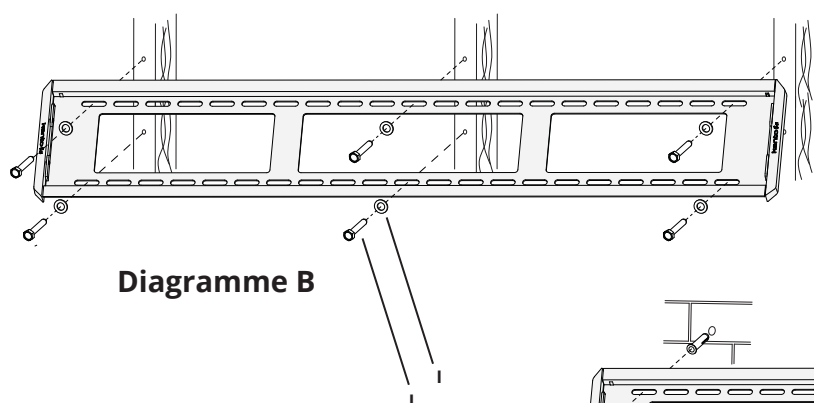
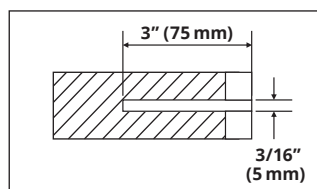

Diagramme C

ATTENTION Assurez-vous que la surface peut supporter les limites de charge indiquées dans la mise en garde, au fond de la page 2. Serrez les tirefonds jusqu'à ce que la plaque murale soit bien serrée à plat contre le mur. Ne serrez pas trop les tirefonds (L). Chaque tirefond doit être situé dans le centre d'un montant en bois.

ATTENTION Assurez-vous que le mur en béton ou en brique est d'au moins 3,5" d'épaisseur. Assurez-vous que l'ancrage est complètement au ras de la surface du béton, même si il y a une autre couche de matériau, comme des plaques de plâtre. Si les plaques de plâtre sont supérieures à 5/8" d'épaisseur, des tirefonds sur mesure doivent être utilisés. Le béton doit avoir une densité minimum de 2000 livres/pouces carré.

**ATTENTION**

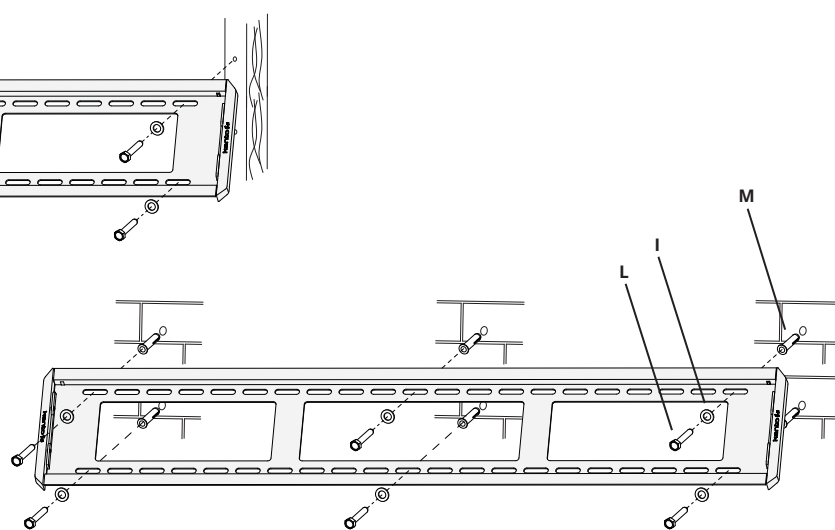
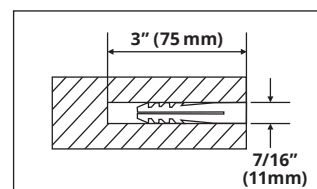
Lisez cette section attentivement avant d'installer.

Étape 3: Fixez le TV à la plaque murale

Avec les supports de TV bien fixé au téléviseur, utilisez deux personnes pour soulever le téléviseur en position, et le crocheter les supports de TV sur la plaque murale, comme indiqué dans le Diagramme D.

Les deux supports à ressort "Quick-Lock" s'enclencheront lorsque vous abaissez la partie inférieure du téléviseur sur la plaque.

Pour le réglage de niveau mineur, vous pouvez ajuster les deux vis de nivellement supérieures en utilisant un tournevis Phillips pour assurer le téléviseur soit niveau, comme indiqué dans le Diagramme E. Si vous avez besoin de relâcher la pression sur les vis, tirez légèrement sur les cordons de dégagement rapide comme indiqué dans le Diagramme E.



Diagramme D

Diagramme E

Étape 4: Relâchez le TV

Parce que le téléviseur se trouve si près du mur, les supports de TV "Quick-Lock" sont équipés avec des cordons de dégagement rapide. Vous devrez peut-être desserrer légèrement les vis de nivellement supérieures pour relâcher la tension. Tirez sur les cordons pour libérer les "Quick-Locks" (comme indiqué dans le Diagramme E), et tirez le bas du téléviseur loin du mur. Puis, en utilisant deux personnes, soulevez le téléviseur de la plaque murale.

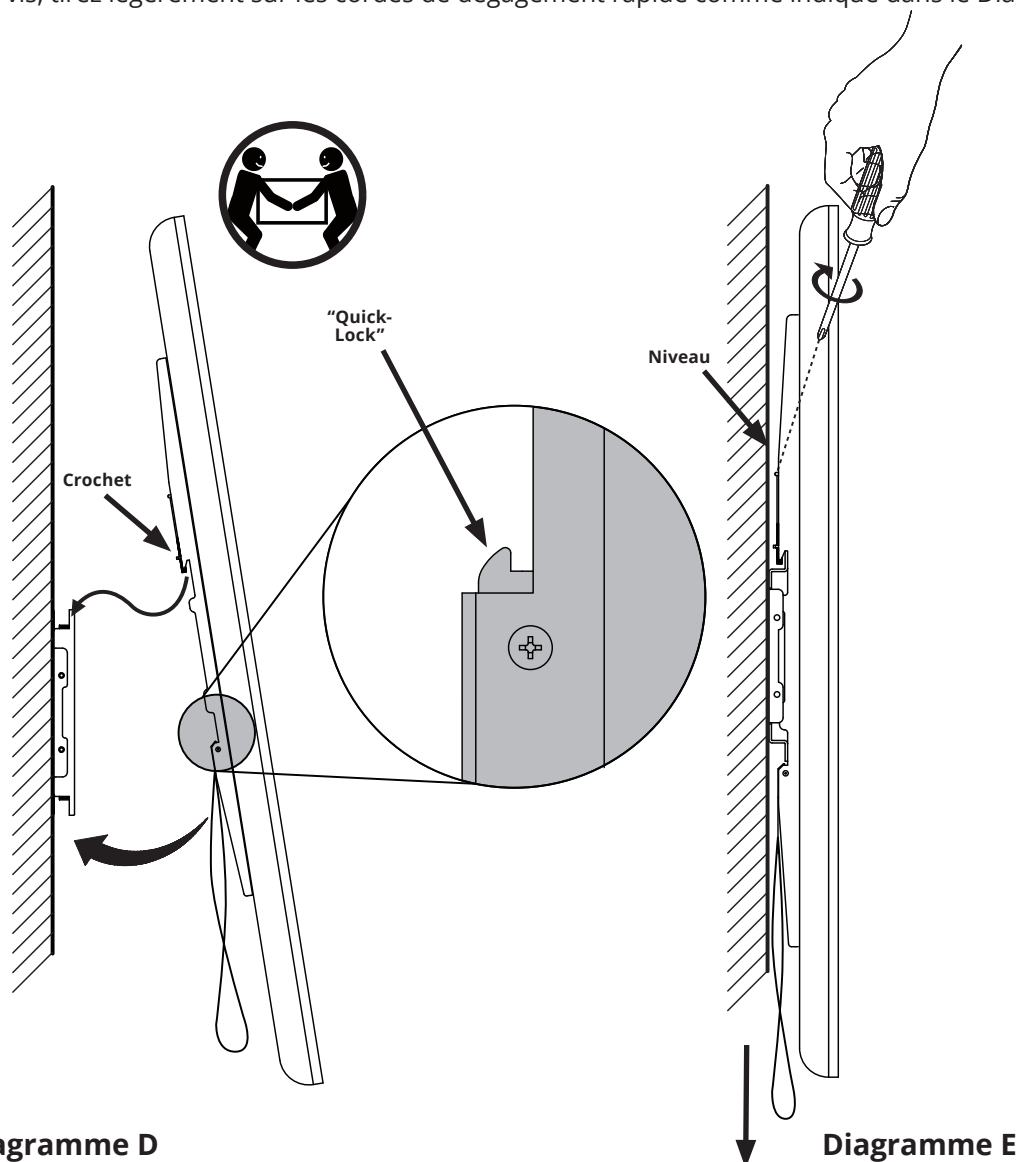
**ATTENTION**

Utilisez deux personnes pour soulever et positionner le téléviseur sur la plaque murale.

Haut-parleurs de Kanto

- Regardez notre sélection des systèmes de haut-parleur d'étagère et de bureau
- Disponible dans un choix renversant de couleurs
- Visite kantoaudio.com pour plus!



link
par kanto

- Sélection des câbles visuels et sonores
- Câbles et têtes blancs attrayants
- HDMI, optique, Mini-plot, RCA, USB
- Commutateurs, hubs, adaptateurs
- Visitez kantoliving.com



Pour apprendre plus au sujet de tous nos produits, visitez www.kantoliving.com

f Kanto Living

@kantoliving

kantoliving

Kanto Living

Kanto Living

Garantie

Garantie Limitée à l'Acheteur Initial

Kanto Distribution Inc. (Kanto) garantit que le matériel qu'il produit est exempt de tout défaut dans les matériaux ou dans la main d'oeuvre pour la période de garantie suivante limitée à: 60 mois pour les pièces et la main d'oeuvre

Si le matériel tombe en panne du fait desdits défauts et que la notification en est faite à Kanto ou un revendeur agréé sous 60 mois à partir de la date de livraison avec comme preuve la facture originale, Kanto réparera ou remplacera, à sa discrétion, le matériel, à condition que le matériel n'ait pas été soumis à un usage incorrect ou une modification de nature mécanique, électrique ou autre. Le matériel qui tombe en panne sous des conditions autres que celles couvertes sera réparé au prix courant des pièces et de la main d'oeuvre concernant la réparation. Ces réparations sont garanties 90 jours à partir du jour de la nouvelle livraison à l'acheteur initial. Cette garantie tient lieu de toute autre garanties explicite ou tacite, y compris sans limitation, toute garantie tacite de qualité marchande ou d'adaptabilité à un but particulier, ces dernières ne pouvant expressément pas faire l'objet d'une renonciation.

Les clients seront responsables pour l'obtention d'une autorisation de retour, ainsi que les frais pour retourner des produits à un endroit Kanto ou un dépôt autorisée, trouvé sur le site Web. Si le matériel est couvert selon les dispositions de la garantie ci-dessus, Kanto réparera ou remplacera, et sera responsable de l'expédition de retour au client. S'il vous plaît garder l'emballage original afin que les produits ne seront pas endommagés pendant le transport, et nous vous recommandons d'assurer votre envoi. Si l'équipement fait défaut en dehors des dispositions de la garantie, les clients seront cotées les frais de réparation et d'expédition de retour avant que le travail est effectué.

Les informations dans le manuel de l'utilisateur ont été soigneusement vérifiées et sont réputées exactes. Cependant Kanto n'engage aucune responsabilité pour toute inexactitude pouvant apparaître dans le manuel. Kanto ne sera en aucun cas tenu responsable pour les dégâts directs, indirects, spéciaux ou résultant d'un quelconque défaut ou omission dans ce manuel, même si averti de la possibilité de tels dégâts.